

AMSI-Planschliffprogramm

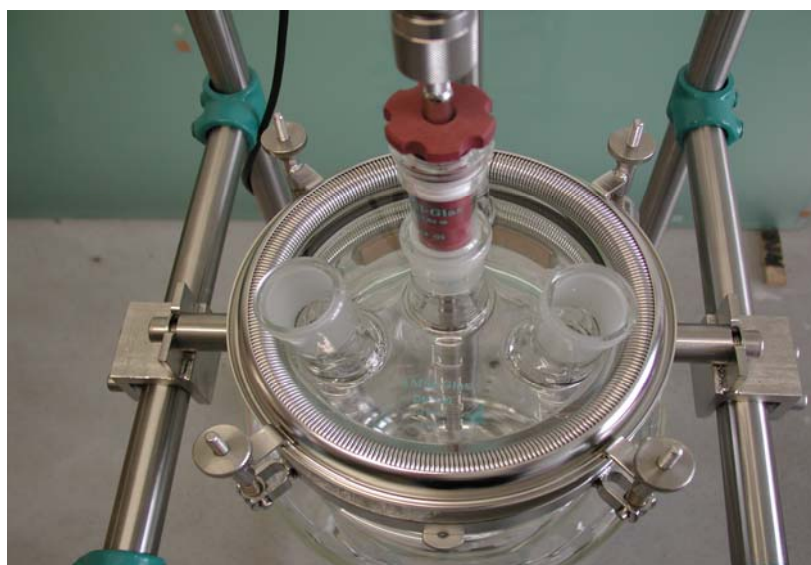

Januar 2021 / kapitel 3 op 2021K

Alle Preise auf Anfrage!

Das AMSI-Planschliffprogramm lässt Ihnen freie Wahl

In dem Ihnen vorliegenden AMSI-Planschliffprogramm haben wir einige gängige Typen (Ausführungen und Grössen) aufgelistet. Durch die Lagerhaltung von Standard Halbfabrikaten ist es möglich, Ihre Sonderwünsche oder Abänderungen unseres Standardprogramms schnell und preiswert zu fertigen. Nehmen Sie Kontakt mit uns auf!

Wir haben die wesentlichen Möglichkeiten mit den verschiedenen Ausführungen nachfolgend aufgelistet:

1. Der Flansch

System Schott-Labor (Standard)
System Schott-Tech plan
System Schott-Tech Kugel
System Schott-Tech Pfanne
System QVF-Tech
System SVL
Sonderflansch

- Alle Flanschen auch in feuerpolierter Ausführung lieferbar

2. Nennweiten

Nachstehende Grössen sind lieferbar:

DN 50, DN 60, DN 100, DN 120, DN 150, DN 200, DN 300

(Aus produktionstechnischen Gründen können nicht alle Flanschausführungen und Zubehörteile in allen Grössen gefertigt werden. Wir bitten um Ihre Anfrage).

3. Heizmantelanschluss

Planflansch DN 15 (Standard)
Planflansch DN 10
Gewinde GL 14
Gewinde GL 18
Sonderausführung auf Kundenwunsch möglich.

4. Bodenablauf

Kugelschliff, Normschliff, Aussengewinde (GL/SVL), Innengewinde, Planflansch, Rotulex, usw.

PTFE-Spindelventile, tottraumfrei

- Modell "T" Bohrung 10 mm (Standardventil)
- Modell "H" Bohrung 20 mm
- Modell "Linea 10" Bohrung 10 mm
- Modell "Linea 20" Bohrung 20 mm
- Modell "s" für NW 50

4. Bodenablauf - Fortsetzung

- Pneumatische Bodenablaufventile, Modell "PT", nachrüstbar für Gefässe mit handbedientem "T"-Ventil
- Angeschmolzene Einweg- und Dreiweghähne
- Kugelhähne aus VA oder anderen Werkstoffen
- Magnetische Ablaufsysteme
- Sonderanfertigungen nach Ihren Wünschen

Standardmässig sind unsere Ablaufventile mit glattem Rohauslauf versehen, auf Wunsch auch mit einem Anschluss (GL, KS, NS, Rotulex usw.) lieferbar.

5. Gefäss-Sonderausführungen

- Seitl. Überlauf (An- oder Einschmelzung)
- Kugelboden
- Rundkolben mit Planflanschen (auch mit Temperiermantel)
- Zusätzlich angeschmolzener Mantel (Dreifach-Mantelgefässe)
 - mit Stutzen für Evakuierung
 - evakuiert
 - evakuiert mit Silberverspiegelung
- Beheizter Flansch
- Graduierung
- Graduierung am Innengefäss (Gefässe mit Doppelmantel)
- Flachboden
 - Aussenmantel
 - Innengefäss
 - Aussen- und Innengefäss
- Kurzer Flanschansatz bei Kolben mit Temperiermantel - geringere unbeheizte Zone
- Zusätzlicher Heizmantelanschluss

Weitere Sonderausführungen:

- Kunststoffbeschichtet
- aus Edelstahl/V4A, Hastelloy HC4, Quarzglas, PTFE usw.
- braun eingefärbt mit Diffusionsfarbe für Arbeiten mit lichtempfindlichen Substanzen
- mit Werkdruckprüfung (mit Prüfschein)

Zu Ihrer Information

Selbst diese Aufstellung kann nur einen kleinen Teil der vielfältigen Möglichkeiten aufzeigen. Sollten Sie das Gewünschte nicht gefunden haben, so senden Sie uns Ihre Anfrage mit Zeichnungen oder Muster bzw. detaillierter Beschreibung.

Wir fertigen auch Einzelstücke oder Kleinserien nach Ihren Wünschen.

Die Planschliffgeräte werden mit grösstmöglicher Sorgfalt und Berücksichtigung aller technischen und gesetzlichen Bestimmungen gefertigt. Sie werden während der Fertigung permanent überwacht und nach Fertigstellung einer Einzelprüfung unterzogen. Dies gewährleistet eine lange Lebensdauer auch unter extremen Einsatzbedingungen. Neben den notwendigen Angaben werden auch Herstellungsdatum und eine eigene fortlaufende Seriennummer in das Glas eingebrannt.

Zu Ihrer Information - Fortsetzung

Alle relevanten Fertigungsdaten werden in einer Datenbank gespeichert. Für eine Neubestellung oder Ersatzteilbedarf ist nur noch die Nennung dieser Nummer erforderlich.

Soweit keine anderweitigen Angaben erfolgen, sollten unsere Planschliffgeräte nur drucklos bzw. mit leichtem Überdruck bis 0.1 bar betrieben werden. Der Einsatz als Druckgefäß nach der Druckbehälterverordnung ist nicht erlaubt.

Sollten Sie jedoch bei besonderen Anwendungsbereichen auf eine Druckbelastung nicht verzichten können, erbitten wir Ihre Anfrage unter Angabe des benötigten Maximaldruckes und der Temperatur. Wir fertigen in diesem Fall unter Zugrundelegung der gesetzlichen Bestimmungen und erstellen einen Werkprüfschein.

Der Klöpperboden der Planschliffgefäße und die spezielle Form des Planschliffdeckels erlauben den problemlosen Einsatz auch unter Vakuum. Gefäße mit flachem Boden oder eingeschmolzenen Scheiben sind aufgrund der geringen Radien nur bedingt für den Einsatz unter Vakuum oder leichtem Überdruck geeignet. Wir bitten, dies bei Ihrer Bestellung zu beachten.



03.001.xxx

AMSI-Planschliffgefässe, Typ A, zylindrisch

Artikel-Nr.	Inhalt ml	DN / NW "s"	Füllhöhe mm	DA mm		CHF / St.
03.001.001	100	60	55	70		
03.001.002	150	60	65	70		
03.001.003	250	60	100	70		
03.001.004	500	60	185	70		
03.001.005	250	100	50	110		
03.001.006	500	100	75	110		
03.001.007	1000	100	140	110		
03.001.008	2000	100	290	110		
03.001.009	1000	120	110	130		
03.001.010	2000	120	200	130		
03.001.011	3000	120	290	130		
03.001.012	1000	150	70	160		
03.001.013	2000	150	130	160		
03.001.014	3000	150	190	160		
03.001.015	4000	150	250	160		
03.001.016	5000	150	300	160		
03.001.017	6000	150	350	160		
03.001.018	10000	150	575	160		
03.001.019	4000	200	145	215		
03.001.020	5000	200	180	215		
03.001.021	6000	200	210	215		
03.001.022	10000	200	340	215		
03.001.023	15000	200	495	215		
03.001.024	20000	200	650	215		
03.001.025	30000	200	950	215		

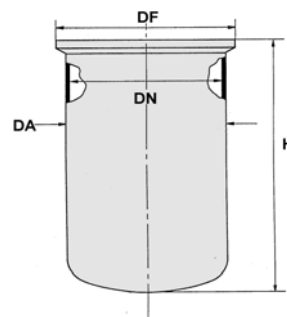

03.002.xxx

AMSI-Planschliffgefässe, Typ B, kurze Bauform

Artikel-Nr.	Inhalt ml	DN / NW "s"	Füllhöhe mm	DA mm		CHF / St.
03.002.001	4000	150	170	200		
03.002.002	5000	150	210	200		
03.002.003	6000	150	260	200		
03.002.004	10000	150	290	240		
03.002.005	15000	150	380	255		
03.002.006	20000	150	400	290		
03.002.007	10000	200	290	240		
03.002.008	15000	200	380	255		
03.002.009	20000	200	400	290		
03.002.010	30000	200	500	300		

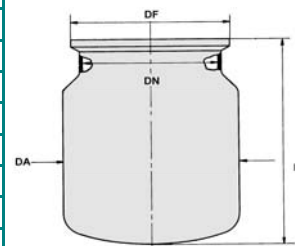

03.003.xxx

AMSI-Planschliffgefässe, Typ AA, mit Bodenauslauf

Zylindrisch, DN 60 mit Auslauf KS 19/9 -

ab DN 100 mit Auslauf KS 40/25

Artikel-Nr.	Inhalt ml	DN / NW "s"	Füllhöhe mm	DA mm		CHF / St.
03.003.001	100	60	55	70		
03.003.002	150	60	65	70		
03.003.003	250	60	100	70		
03.003.004	500	60	185	70		
03.003.005	250	100	50	110		
03.003.006	500	100	75	110		
03.003.007	1000	100	140	110		
03.003.008	2000	100	290	110		
03.003.009	1000	120	110	130		
03.003.010	2000	120	200	130		
03.003.011	3000	120	290	130		
03.003.012	1000	150	70	160		
03.003.013	2000	150	130	160		
03.003.014	3000	150	190	160		
03.003.015	4000	150	250	160		
03.003.016	5000	150	300	160		
03.003.017	6000	150	350	160		
03.003.018	10000	150	575	160		
03.003.019	4000	200	145	215		
03.003.020	5000	200	180	215		
03.003.021	6000	200	210	215		
03.003.022	10000	200	340	215		
03.003.023	15000	200	495	215		
03.003.024	20000	200	650	215		
03.003.025	30000	200	950	215		

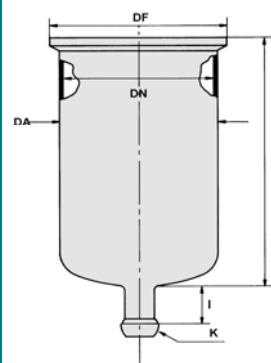

Andere Grössen auf Anfrage

03.004.xxx

AMSI-Planschliffgefässe, Typ BA, kurze Bauform

Bodenauslauf mit Kugelschliff 40/25

Artikel-Nr.	Inhalt ml	DN / NW "s"	Füllhöhe mm	DA mm		CHF / St.
03.004.001	4000	150	170	200		
03.004.002	5000	150	210	200		
03.004.003	6000	150	260	200		
03.004.004	10000	150	290	240		
03.004.005	15000	150	380	255		
03.004.006	20000	150	400	290		
03.004.007	10000	200	290	240		
03.004.008	15000	200	380	255		
03.004.009	20000	200	400	290		
03.004.010	30000	200	500	300		

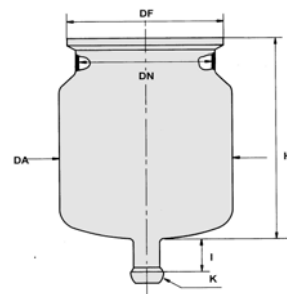

03.005.xxx

AMSI-Planschliffgefässe, Typ AV, zylindrisch

Bodenauslaufventil Modell "T" - 10 mm Bohrung

Artikel-Nr.	Inhalt ml	DN / NW "s"	Füllhöhe mm	DA mm		CHF / St.
03.005.001	100	60	55	70		
03.005.002	150	60	65	70		
03.005.003	250	60	100	70		
03.005.004	500	60	185	70		
03.005.005	250	100	50	110		
03.005.006	500	100	75	110		
03.005.007	1000	100	140	110		
03.005.008	2000	100	290	110		
03.005.009	1000	120	110	130		
03.005.010	2000	120	200	130		
03.005.011	3000	120	290	130		
03.005.012	1000	150	70	160		
03.005.013	2000	150	130	160		
03.005.014	3000	150	190	160		
03.005.015	4000	150	250	160		
03.005.016	5000	150	300	160		
03.005.017	6000	150	350	160		
03.005.018	10000	150	575	160		

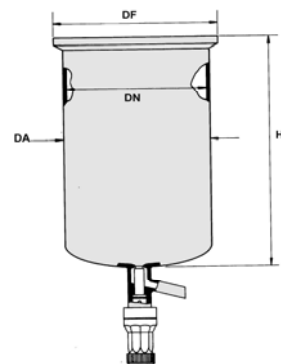

03.005.xxx

AMSI-Planschlifffgefäße, Typ AV, zylindrisch

Bodenauslaufventil Modell "T" - 10 mm Bohrung

Fortsetzung

Artikel-Nr.	Inhalt	DN / NW	Füllhöhe	DA		CHF / St.
	ml	"s"	mm	mm		
03.005.019	4000	200	145	215		
03.005.020	5000	200	180	215		
03.005.021	6000	200	210	215		
03.005.022	10000	200	340	215		
03.005.023	15000	200	495	215		
03.005.024	20000	200	650	215		
03.005.025	30000	200	950	215		

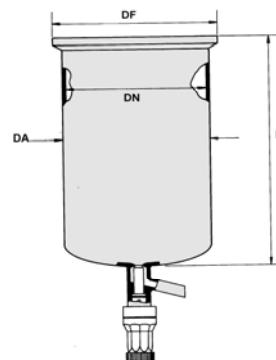

03.006.xxx

AMSI-Planschlifffgefäße, Typ BV, kurze Bauform

Bodenauslaufventil Modell "T" - 10 mm Bohrung

Artikel-Nr.	Inhalt	DN / NW	Füllhöhe	DA		CHF / St.
	ml	"s"	mm	mm		
03.006.001	4000	150	170	200		
03.006.002	5000	150	210	200		
03.006.003	6000	150	260	200		
03.006.004	10000	150	290	240		
03.006.005	15000	150	380	255		
03.006.006	20000	150	400	290		
03.006.007	10000	200	290	240		
03.006.008	15000	200	380	255		
03.006.009	20000	200	400	290		
03.006.010	30000	200	500	300		

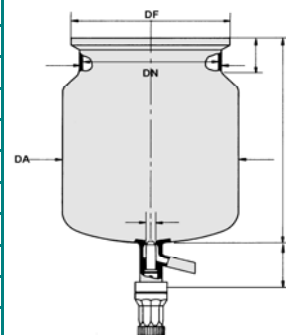

03.007.xxx

AMSI-Planschlifffgefäße, Typ AD, zylindrisch, Heizmantel

Heiz-/Kühlmantelanschlüsse mit DN 15 (Standard)

Artikel-Nr.	Inhalt	DN / NW	Füllhöhe	DA		CHF / St.
	ml	"s"	mm	mm		
03.007.001	100	60	55	100		
03.007.002	150	60	65	100		
03.007.003	250	60	100	100		
03.007.004	500	60	185	100		

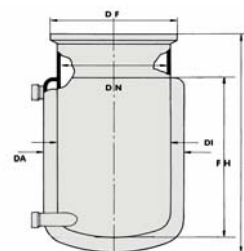

03.007.xxx

AMSI-Planschliffgefässe, Typ AD, zylindrisch, Heizmantel

Heiz-/Kühlmantelanschlüsse mit DN 15 (Standard)

Fortsetzung

Artikel-Nr.	Inhalt	DN / NW	Füllhöhe	DA		CHF / St.
	ml	"s"	mm	mm		
03.007.005	250	100	50	140		
03.007.006	500	100	75	140		
03.007.007	1000	100	140	140		
03.007.008	2000	100	290	140		
03.007.009	1000	120	110	150		
03.007.010	2000	120	200	150		
03.007.011	3000	120	290	150		
03.007.012	1000	150	70	200		
03.007.013	2000	150	130	200		
03.007.014	3000	150	190	200		
03.007.015	4000	150	250	200		
03.007.016	5000	150	300	200		
03.007.017	6000	150	350	200		
03.007.018	10000	150	575	200		
03.007.019	6000	200	210	250		
03.007.020	10000	200	340	250		
03.007.021	15000	200	495	250		
03.007.022	20000	200	650	250		

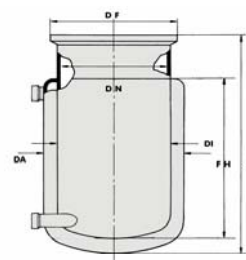

Andere Heiz-/Kühlmantelanschlüsse auf Anfrage

03.008.xxx

AMSI-Planschliffgefässe, Typ BD, kurze Bauform, Heizmantel

Heiz-/Kühlmantelanschlüsse mit DN 15 (Standard)

Artikel-Nr.	Inhalt	DN / NW	Füllhöhe	DA		CHF / St.
	ml	"s"	mm	mm		
03.008.001	4000	150	195	250		
03.008.002	5000	150	230	250		
03.008.003	6000	150	265	250		
03.008.004	10000	150	250	300		
03.008.005	15000	150	345	300		
03.008.006	20000	150	440	300		
03.008.007	10000	200	250	300		
03.008.008	15000	200	345	300		
03.008.009	20000	200	440	300		
03.008.010	30000	200	630	300		

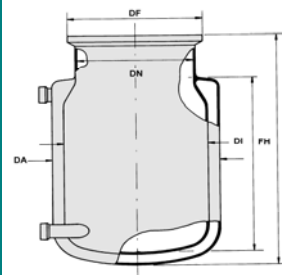

Andere Heiz-/Kühlmantelanschlüsse auf Anfrage

03.009.xxx

AMSI-Planschliffgefässe, Typ ADA, zylindrisch, Heizmantel

DN 60 mit Bodenauslauf KS 19, ab DN 100 mit Auslauf KS 40/25

Artikel-Nr.	Inhalt	DN / NW	Füllhöhe	DA		CHF / St.
	ml	"s"	mm	mm		
03.009.001	100	60	55	100		
03.009.002	150	60	65	100		
03.009.003	250	60	100	100		
03.009.004	500	60	185	100		
03.009.005	250	100	50	140		
03.009.006	500	100	75	140		
03.009.007	1000	100	140	140		
03.009.008	2000	100	290	140		
03.009.009	1000	120	110	150		
03.009.010	2000	120	200	150		
03.009.011	3000	120	290	150		
03.009.012	1000	150	70	200		
03.009.013	2000	150	130	200		
03.009.014	3000	150	190	200		
03.009.015	4000	150	250	200		
03.009.016	5000	150	300	200		
03.009.017	6000	150	350	200		
03.009.018	10000	150	575	200		
03.009.019	6000	200	210	250		
03.009.020	10000	200	340	250		
03.009.021	15000	200	495	250		
03.009.022	20000	200	650	250		

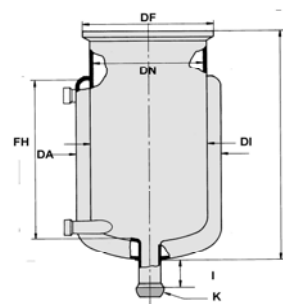

03.010.xxx

AMSI-Planschliffgefässe, Typ BDA, Heizmantel

Kurze Bauform, Bodenauslauf mit Kugelschliff 40/25

Artikel-Nr.	Inhalt	DN / NW	Füllhöhe	DA		CHF / St.
	ml	"s"	mm	mm		
03.010.001	4000	150	170	250		
03.010.002	5000	150	210	250		
03.010.003	6000	150	260	250		
03.010.004	10000	150	250	300		
03.010.005	15000	150	345	300		
03.010.006	20000	150	440	300		
03.010.007	10000	200	250	300		
03.010.008	15000	200	345	300		
03.010.009	20000	200	440	300		
03.010.010	30000	200	630	300		

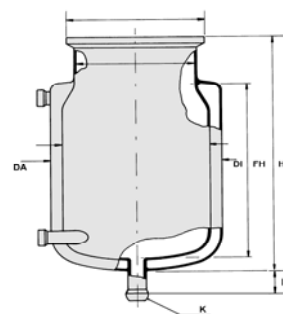

03.011.xxx

AMSI-Planschliffgefäße, Typ ADAV, zylindrisch, Heizmantel

Bodenauslaufventil Modell "T" - 10 mm Bohrung

Heiz-/Kühlmantelanschlüsse mit DN 15 (Standard)

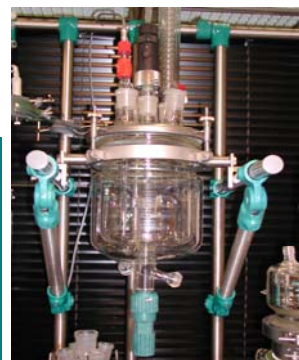

Artikel-Nr.	Inhalt ml	DN / NW "s"	Füllhöhe mm	DA mm		CHF / St.
03.011.001	100	60	55	100		
03.011.002	150	60	65	100		
03.011.003	250	60	100	100		
03.011.004	500	60	185	100		
03.011.005	250	100	50	140		
03.011.006	500	100	75	140		
03.011.007	1000	100	140	140		
03.011.008	2000	100	290	140		
03.011.009	1000	120	110	150		
03.011.010	2000	120	200	150		
03.011.011	3000	120	290	150		
03.011.012	1000	150	70	200		
03.011.013	2000	150	130	200		
03.011.014	3000	150	190	200		
03.011.015	4000	150	250	200		
03.011.016	5000	150	300	200		
03.011.017	6000	150	350	200		
03.011.018	10000	150	575	200		
03.011.019	6000	200	210	250		
03.011.020	10000	200	340	250		
03.011.021	15000	200	495	250		
03.011.022	20000	200	650	250		
03.011.023	20000	300	330	365		
03.011.024	30000	300	470	365		
03.011.025	40000	300	630	365		
03.011.026	50000	300	770	365		

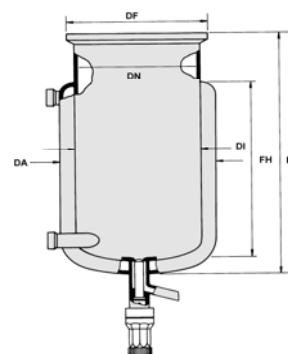

Andere Heiz-/Kühlmantelanschlüsse auf Anfrage

03.012.xxx

AMSI-Planschliffgefäße, Typ ATAV, zylindrisch

Heiz- und Vakuummantel, Bodenauslaufventil Modell "T" - 10 mm Bohrung

Heiz-/Kühlmantelanschlüsse mit DN 15 (Standard)

Artikel-Nr.	Inhalt	DN / NW	Füllhöhe	DA		CHF / St.
	ml	"s"	mm	mm		
03.012.001	250	60	100	130		
03.012.002	500	60	185	130		
03.012.003	250	100	50	160		
03.012.004	500	100	75	160		
03.012.005	1000	100	140	160		
03.012.006	1000	120	110	190		
03.012.007	2000	120	200	190		
03.012.008	2000	150	130	225		
03.012.009	3000	150	190	225		
03.012.010	5000	150	300	225		
03.012.011	10000	150	575	225		
03.012.012	5000	200	180	300		
03.012.013	6000	200	210	300		
03.012.014	10000	200	340	300		
03.012.015	15000	200	495	300		
03.012.016	20000	200	650	300		

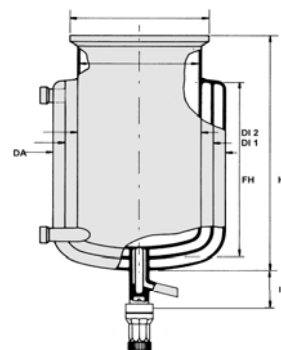

03.013.xxx

AMSI-Planschliffgefäße, Typ KDAV, konische Form

Mit Heizmantel, Bodenauslaufventil Modell "T" - 10 mm Bohrung

Heiz-/Kühlmantelanschlüsse mit DN 15 (Standard)

Artikel-Nr.	Inhalt	DN / NW	Füllhöhe	DA		CHF / St.
	ml	"s"	mm	mm		
03.013.001	500	100	235	140		
03.013.002	750	100	335	140		
03.013.003	1000	100	440	140		
03.013.004	1000	120	290	160		
03.013.005	2000	120	545	160		
03.013.006	2000	150	325	200		
03.013.007	3000	150	470	200		
Ausführung zylindrisch/konisch						
03.013.008	5000	150	750	200		

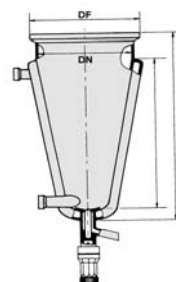

03.014.xxx

AMSI-Planschliffgefässe, Typ KTAV, konische Form

Mit Heiz- und Vakuummantel, Bodenauslaufventil Modell "T" - 10 mm Bohrung
Heiz-/Kühlmantelanschlüsse mit DN 15 (Standard)

Artikel-Nr.	Inhalt ml	DN / NW "s"	Füllhöhe mm	DA mm		CHF / St.
03.014.001	500	100	235	140		
03.014.002	750	100	335	140		
03.014.003	1000	100	440	140		
03.014.004	1000	120	290	160		
03.014.005	2000	120	545	160		
03.014.006	2000	150	325	200		
03.014.007	3000	150	470	200		
Ausführung zylindrisch/konisch						
03.014.008	5000	150	750	200		

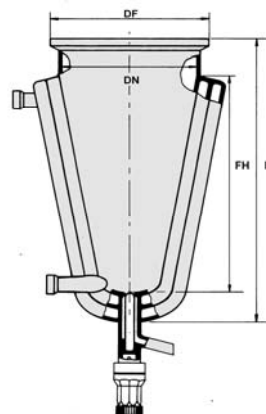

03.015.xxx

AMSI-Planschliffgefässe, Typ BDAV, kurze Bauform

Heizmantel, Bodenauslaufventil Modell "T" - 10 mm Bohrung
Heiz-/Kühlmantelanschlüsse mit DN 15 (Standard)

Artikel-Nr.	Inhalt ml	DN / NW "s"	Füllhöhe mm	DA mm		CHF / St.
03.015.001	6000	150	265	250		
03.015.002	10000	150	250	300		
03.015.003	15000	150	345	300		
03.015.004	20000	150	440	300		
03.015.005	10000	200	250	300		
03.015.006	15000	200	345	300		
03.015.007	20000	200	440	300		
03.015.008	30000	200	630	300		

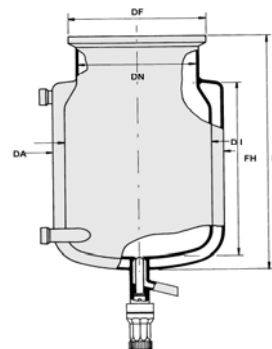

Andere Grössen auf Anfrage

03.016.xxx

AMSI-Planschliffgefäße, Typ ADAU, zylindrisch

Heizmantel, beheiztes Bodenauslaufventil Modell "T" - 10 mm Bohrung
Heiz-/Kühlmantelanschlüsse mit DN 15 (Standard)

Artikel-Nr.	Inhalt	DN / NW	Füllhöhe	DA		CHF / St.
	ml	"s"	mm	mm		
03.016.001	250	60	100	100		
03.016.002	500	60	185	100		
03.016.003	250	100	50	140		
03.016.004	500	100	75	140		
03.016.005	1000	100	140	140		
03.016.006	1000	120	110	150		
03.016.007	2000	120	200	150		
03.016.008	2000	150	130	200		
03.016.009	3000	150	190	200		
03.016.010	5000	150	300	200		
03.016.011	10000	150	575	200		
03.016.012	5000	200	185	250		
03.016.013	6000	200	210	250		
03.016.014	10000	200	340	250		
03.016.015	15000	200	495	250		
03.016.016	20000	200	650	250		

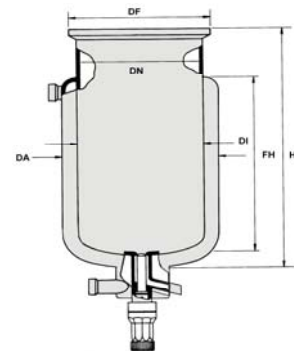

03.017.xxx

AMSI-Planschliffgefäße, Typ ADAZ, zyl. Form, mit Heizmantel

Excentrisches Bodenauslaufventil Modell "T" - 10 mm Bohrung und Rührerlager
Heiz-/Kühlmantelanschlüsse mit DN 15 (Standard)

Artikel-Nr.	Inhalt	DN / NW	Füllhöhe	DA		CHF / St.
	ml	"s"	mm	mm		
03.017.001	250	100	50	140		
03.017.002	500	100	75	140		
03.017.003	1000	100	140	140		
03.017.004	1000	120	110	150		
03.017.005	2000	120	200	150		
03.017.006	2000	150	130	200		
03.017.007	3000	150	190	200		
03.017.008	5000	150	300	200		
03.017.009	10000	150	575	200		

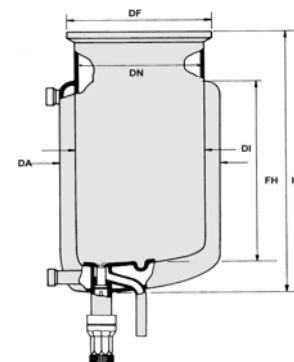

03.017.xxx

AMSI-Planschlifffgefäße, Typ ADAZ, zyl. Form, mit Heizmantel

Excentrisches Bodenauslaufventil Modell "T" - 10 mm Bohrung und Rührerlager
Heiz-/Kühlmantelanschlüsse mit DN 15 (Standard)

Fortsetzung

Artikel-Nr.	Inhalt ml	DN / NW "s"	Füllhöhe mm	DA mm		CHF / St.
03.017.010	5000	200	180	250		
03.017.011	6000	200	210	250		
03.017.012	10000	200	340	250		
03.017.013	15000	200	495	250		
03.017.014	20000	200	650	250		

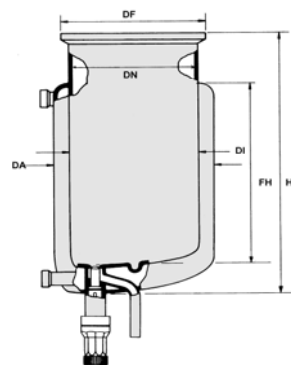

03.018.xxx

AMSI-Planschlifffgefäße, Typ ADAR, zyl. Form, mit Heizmantel

PTFE-Bodenauslaufventil Modell "T" - 10 mm, mit Ringbrause zur besseren
Verteilung des Heizmediums.

Heiz-/Kühlmantelanschlüsse mit DN 15 (Standard)

Artikel-Nr.	Inhalt ml	DN / NW "s"	Füllhöhe mm	DA mm		CHF / St.
03.018.001	250	100	50	140		
03.018.002	500	100	75	140		
03.018.003	1000	100	140	140		
03.018.004	1000	120	110	150		
03.018.005	2000	120	200	150		
03.018.006	2000	150	130	200		
03.018.007	3000	150	190	200		
03.018.008	5000	150	300	200		
03.018.009	10000	150	575	200		
03.018.010	5000	200	180	250		
03.018.011	6000	200	210	250		
03.018.012	10000	200	340	250		
03.018.013	15000	200	495	250		
03.018.014	20000	200	650	250		

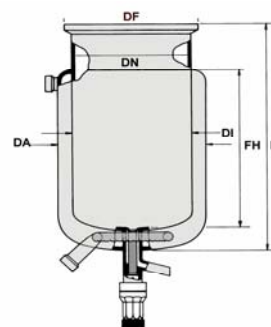

AMSI-Bodenablaufventile

Modell "T" - Standard für Gefässe mit NW 60 - NW 200

PTFE-Verdrängerventilspindel mit tottraumfreier Abdichtung am Gefässboden, mit 10 mm Bohrung und integrierter Glasablaufschräge, max. Hub 35 mm, mit selbstnachstellendem Spindelruckpunkt und optischer Verschleissanzeige.

Preiswertes Ventil ohne Abstriche an den Sicherheitsfunktionen für Standardanwendungen mit Flüssigkeiten verschiedener Viskosität. Problemloser Einsatz eines pneumatischen Ventils oder mit integriertem Pt-100 möglich.

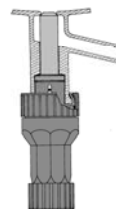

Modell "K"

Ausführung mit 10 mm Bohrung, kurze Bauform, max. Hub 10 mm

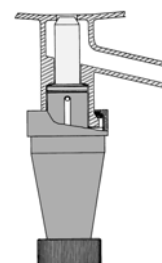

Modell "H" - Standard für Gefässe mit NW 300

Ausführung mit 20 mm Bohrung, max. Hub 70 mm



Modell "M"

Ausführung mit 20 mm Bohrung, kurze Bauform, max. Hub 15 mm

Modell "Q"

Ausführung mit 25 mm Bohrung, max. Hub 70 mm

Modell "T/Pt"

Ausführung mit 10 mm Bohrung, mit integriertem Pt-100*
Zur problemlosen Messung der Sumpftemperatur auch bei abfließendem Medium

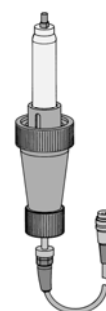

Modell "H/Pt"

Ausführung mit 20 mm Bohrung, mit integriertem Pt-100*

*** = Hierzu benötigen wir die PIN-Belegung resp. Ihren Regler-Typ**

AMSI-Bodenablaufventile

Fortsetzung

Modell "LINEA"

Ist ein totraumfreies PTFE-Spindelventil mit einer eingeschmolzenen Ablaufschräge und einer nachstellbaren Dichtfläche für rückstandslosen Ablauf. Bei "LINEA" wird, wie bei allen Ablaufventilen, der Ventilstempel nach dem Kolbenprinzip bewegt.

Modell L - 10 mm Bohrung

Modell P - 20 mm Bohrung

Weitere Pluspunkte für Ihre Sicherheit:

- > **Selbstnachstellender Spindelruckpunkt**
Dichtigkeit auch bei Temperaturveränderung
- > **Zusätzliche Sicherheitsdichtung**
Für maximale Sicherheit
- > **Optische Verschleissanzeige**
Erinnert an rechtzeitigen Austausch des Ventilstempels
- > **Stossunempfindlicher Planflansch (feuerpoliert) und niedrige Bauhöhe**
Schutz vor mechanischer Beschädigung

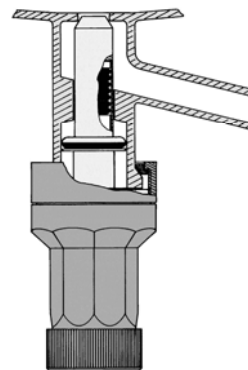

Pneumatisches Ventil

Hub verstellbar, für Bodenablauf und Dosierung

Alle unsere Gefässe sowie Dosiertrichter können alternativ zu den handbetätigten Ventilen auch mit den nachstehend aufgeführten pneumatischen Ausführungen geliefert werden. Modell PT und PD können problemlos auch an bereits vorhandenen Gefässen und Dosiertrichtern mit einem Standardventil ausgetauscht werden.

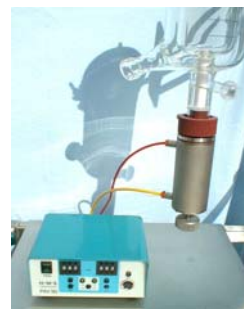

Modell	Bezeichnung				
PT	mit PTFE-Ventilstift "T"				
PT/P	mit PTFE-Ventilstift "T" mit integriertem Pt-100				
PH	mit PTFE-Ventilstift "H"				
PH/P	mit PTFE-Ventilstift "H" mit integriertem Pt-100				
PTG	mit Glasnadelventil				
PD	Dosierventil mit PTFE-Ventilstift				
PDG	Dosierventil mit Glas-Ventilstift				

AMSI-Planschliff-Deckel

Die Planschliff-Deckel der Grössen DN 100, 120, 150 und 200 haben einen Wulst als Sicherung des Planschliff-Verbinders gegen Durchgleiten, selbst bei ungenügendem Anziehen der Rändelschraube.

Auf Wunsch können statt der Normalschliffe auch wahlweise GL-Gewinde, Kugelschliffe oder Planschliffe angesetzt werden.

Standardmässig beträgt die Schräge bei Seitenhals 10° nach aussen geneigt.

Andere Neigung, auch gerade Ausführung, möglich.

Alle Deckel sind auch in einer kurzen Bauform lieferbar!

Flachdeckel siehe Seite 21.



03.040.xxx

AMSI-Blindflanschdeckel

Artikel-Nr.	DN/NW	Höhe				CHF / St.
	"s"	mm				
03.040.001	60	65				
03.040.002	100	65				
03.040.003	150	70				
03.040.004	200	90				

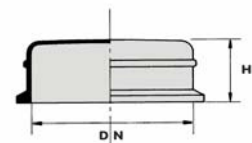

03.041.xxx

AMSI-Planschliff-Deckel

Artikel-Nr.	DN/Höhe	Mittelhals	Seitenhals	Seitenhals		CHF / St.
	"s" / mm	NS	schräg	gerade		
03.041.001	60 / 90	14/23				
03.041.002	60 / 95	19/26				
03.041.003	60 / 100	29/32				
03.041.004	60 / 95	19/26	2x14/23	1x14/23		
03.041.005	60 / 100	29/32	2x14/23			
03.041.006	60 / 95	19/26	1x14/23			
03.041.007	60 / 95	19/26		1x14/23		
03.041.008	60 / 95	19/26	1x19/26			
03.041.009	60 / 95	19/26	2x19/26			
03.041.010	60 / 100	29/32	1x19/26			
03.041.011	60 / 100	29/32	2x19/26			
03.041.012	60 / 100	29/32	2x29/32			
03.041.013	100 / 125	29/32				
03.041.014	100 / 125	29/32		1x29/32		
03.041.015	100 / 125	29/32	1x29/32			
03.041.016	100 / 125	29/32	1x14/23			

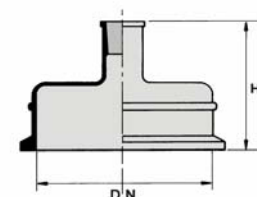
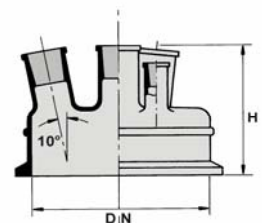
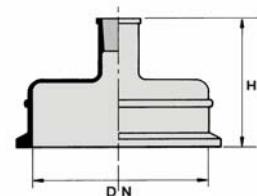

03.041.xxx

AMSI-Planschliff-Deckel

Fortsetzung

Artikel-Nr.	DN/Höhe	Mittelhals	Seitenhals	Seitenhals		CHF / St.
	"s" / mm	NS	schräg	gerade		
03.041.017	100/125	29/32		1x14/23		
03.041.018	100/125	29/32	2x14/23			
03.041.019	100/125	29/32	1x29/32	1x14/23		
03.041.020	100/125	29/32	2x29/32			
03.041.021	100/125	29/32	2x14/23	1x14/23		
03.041.022	100/125	29/32	2x14/23	1x29/32		
03.041.023	100/125	29/32	2x29/32	1x14/23		
03.041.024	100/125	29/32	2x29/32	1x29/32		
03.041.025	100/125	29/32	2x29/32	1x19/26		
03.041.026	100/125	29/32	4x29/32			
03.041.027	100/150	45/40				
03.041.028	120/125	29/32				
03.041.029	120/125	29/32		1x14/23		
03.041.030	120/125	29/32		1x29/32		
03.041.031	120/125	29/32	2x14/23			
03.041.032	120/125	29/32	2x29/32	1x14/23		
03.041.033	120/125	29/32	2x29/32	1x29/32		
03.041.034	120/150	45/40				
03.041.035	120/150	45/40		1x14/23		
03.041.036	120/150	45/40		1x29/32		
03.041.037	120/150	45/40	2x29/32			
03.041.038	120/150	45/40	2x29/32	1x14/23		
03.041.039	150/125	29/32				
03.041.040	150/125	29/32		1x14/23		
03.041.041	150/125	29/32		1x29/32		
03.041.042	150/125	29/32	2x14/23			
03.041.043	150/125	29/32	2x29/32			

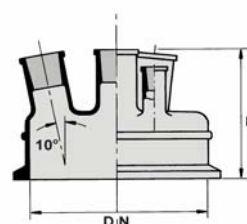

03.041.xxx

AMSI-Planschliff-Deckel

Fortsetzung

Artikel-Nr.	DN/Höhe "s" / mm	Mittelhals NS	Seitenhals schräg	Seitenhals gerade	CHF / St.
03.041.045	150/125	29/32	2x29/32	1x14/23	
03.041.046	150/125	29/32	2x14/23	1x29/32	
03.041.047	150/125	29/32	2x29/32	1x29/32	
03.041.048	150/125	29/32	2x29/32	1x19/26	
03.041.049	150/150	29/32		4x29/32	
03.041.050	150/125	29/32	2x29/32	2x29/32	
03.041.051	150/150	45/40			
03.041.052	150/150	45/40		1x14/23	
03.041.053	150/150	45/40		1x29/32	
03.041.054	150/150	45/40	2x14/23		
03.041.055	150/150	45/40	2x29/32		
03.041.056	150/150	45/40	2x14/23	1x14/23	
03.041.057	150/150	45/40	2x29/32	1x14/23	
03.041.058	150/150	45/40	2x29/32	1x19/26	
03.041.059	150/150	45/40	2x14/23	1x29/32	
03.041.060	150/150	45/40	2x29/32	1x29/32	
03.041.061	150/150	45/40		4x29/32	
03.041.062	150/150	45/40	2x29/32	2x29/32	
03.041.163	200/150	29/32			
03.041.063	200/150	29/32		1x14/23	
03.041.064	200/150	29/32	2x14/23		
03.041.065	200/150	29/32		1x29/32	
03.041.066	200/150	29/32	2x29/32		
03.041.067	200/150	29/32	1x29/32	3x29/32	
03.041.068	200/150	29/32	1x14/23	1x29/32	
03.041.069	200/150	29/32	2x29/32	1x14/23	
03.041.070	200/150	29/32	2x29/32	1x29/32	
03.041.071	200/170	45/40			
03.041.072	200/170	45/40		1x14/23	
03.041.073	200/170	45/40		1x29/32	
03.041.074	200/170	45/40	2x14/23		
03.041.075	200/170	45/40	2x29/32		
03.041.076	200/170	45/40	2x14/23	1x14/23	
03.041.077	200/170	45/40	2x29/32	1x14/23	
03.041.078	200/170	45/40	2x29/32	1x29/32	
03.041.079	200/170	45/40		4x29/32	
03.041.080	300/225	45/40	3x29/32	1x14/23	
03.041.081	300/225	45/40	3x29/32	2x29/32	

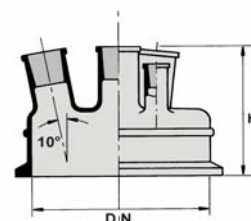
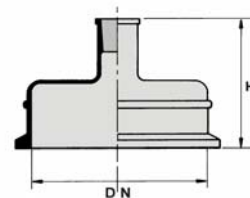

03.042.xxx

AMSI-Planschliff-Deckel mit Planflanschhälsen

Artikel-Nr.	DN/Höhe	Mittelhals	Seitenhals	Seitenhals		CHF / St.
	"s" / mm	DN	NS/DN	NS/DN		
			schräg	gerade		
03.042.001	100/125	15	2x29/32	1x14/23		
03.042.002	100/125	15	2x29/32	1x29/32		
03.042.003	120/125	15	2x29/32	1x14/23		
03.042.004	120/125	15	2x29/32	1x29/32		
03.042.005	150/150	15	2x29/32	1x14/23		
03.042.006	150/150	15	2x29/32	1x29/32		
03.042.007	150/150	25	2x29/32	1x14/23		
03.042.008	150/150	25	2x29/32	1x29/32		
03.042.009	200/170	25	2x29/32	1x14/23		
03.042.010	200/170	25	2x29/32	1x29/32		
03.042.011	200/170	50	2xDN15	1xDN25		
03.042.012	200/170	50	DN25+15	1xDN25		

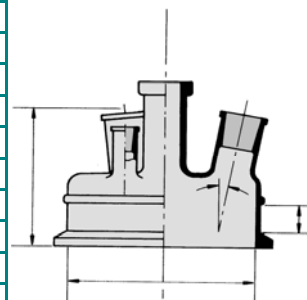

03.043.xxx

AMSI-Flachdeckel für Planschliffgefässe

Artikel-Nr.	DN/Höhe	Mittelhals	Seitenhals	Seitenhals		CHF / St.
	"s" / mm	NS	schräg	gerade		
03.043.001	60/20					
03.043.002	100/20					
03.043.003	100/70	19/26				
03.043.004	100/70	29/32				
03.043.005	120/70	29/32	2x19/26	1x19/26		
03.043.006	120/70	29/32	2x29/32	1x29/32		
03.043.007	150/20					
03.043.008	150/70	29/32				
03.043.009	150/70	29/32	2x29/32	1x14/23		
03.043.010	150/70	29/32	2x29/32	1x29/32		
03.043.011	200/20					
03.043.012	200/70	29/32	2x29/32	1x29/32		
03.043.013	200/85	45/40	2x29/32	1x29/32		

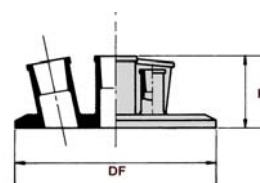

03.044.xxx

AMSI-Planschliff-Deckel mit Vakuummantel

Ausführung A, Höhe 180 mm

Artikel-Nr.	DN/Höhe "s" / mm	Mittelhals NS	Seitenhals schräg	Seitenhals gerade	CHF / St.
03.044.001	100/180	29/32	3x29/32		
03.044.002	100/180	29/32	2x29/32	1x29/32	
03.044.003	100/180	29/32	1x29/32	2x29/32	
03.044.004	100/180	45/40	3x29/32		
03.044.005	100/180	45/40	2x29/32	1x29/32	
03.044.006	100/180	45/40	1x29/32	2x29/32	
03.044.007	120/180	29/32		3x29/32	
03.044.008	120/180	29/32	3x29/32		
03.044.009	120/180	29/32	2x29/32	1x29/32	
03.044.010	120/180	29/32	1x29/32	2x29/32	
03.044.011	120/180	45/40		3x29/32	
03.044.012	120/180	45/40	3x29/32		
03.044.013	120/180	45/40	2x29/32	1x29/32	
03.044.014	120/180	45/40	1x29/32	2x29/32	
03.044.015	150/180	29/32		3x29/32	
03.044.016	150/180	29/32	3x29/32		
03.044.017	150/180	29/32	2x29/32	1x29/32	
03.044.018	150/180	29/32	1x29/32	2x29/32	
03.044.019	150/180	45/40		3x29/32	
03.044.020	150/180	45/40	3x29/32		
03.044.021	150/180	45/40	2x29/32	1x29/32	
03.044.022	150/180	45/40	1x29/32	2x29/32	
03.044.023	200/180	29/32		3x29/32	
03.044.024	200/180	29/32	3x29/32		
03.044.025	200/180	29/32	2x29/32	1x29/32	
03.044.026	200/180	29/32	1x29/32	2x29/32	
03.044.027	200/180	45/40		3x29/32	
03.044.028	200/180	45/40	3x29/32		
03.044.029	200/180	45/40	2x29/32	1x29/32	
03.044.030	200/180	45/40	1x29/32	2x29/32	

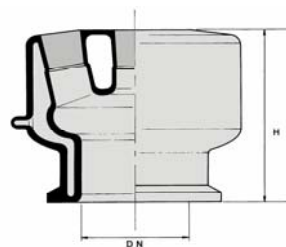

Ausführung A

03.045.xxx

AMSI-Planschliff-Deckel mit Vakuummantel

Ausführung B, Höhe 140 mm

Artikel-Nr.	DN/Höhe	Mittelhals	Seitenhals	Seitenhals		CHF / St.
	"s" / mm	NS	schräg	gerade		
03.045.001	100/140	29/32	3x29/32			
03.045.002	100/140	29/32	2x29/32	1x29/32		
03.045.003	100/140	29/32	1x29/32	2x29/32		
03.045.004	100/140	45/40	3x29/32			
03.045.005	100/140	45/40	2x29/32	1x29/32		
03.045.006	100/140	45/40	1x29/32	2x29/32		
03.045.007	120/140	29/32		3x29/32		
03.045.008	120/140	29/32	3x29/32			
03.045.009	120/140	29/32	2x29/32	1x29/32		
03.045.010	120/140	29/32	1x29/32	2x29/32		
03.045.011	120/140	45/40		3x29/32		
03.045.012	120/140	45/40	3x29/32			
03.045.013	120/140	45/40	2x29/32	1x29/32		
03.045.014	120/140	45/40	1x29/32	2x29/32		
03.045.015	150/140	29/32		3x29/32		
03.045.016	150/140	29/32	3x29/32			
03.045.017	150/140	29/32	2x29/32	1x29/32		
03.045.018	150/140	29/32	1x29/32	2x29/32		
03.045.019	150/140	45/40		3x29/32		
03.045.020	150/140	45/40	3x29/32			
03.045.021	150/140	45/40	2x29/32	1x29/32		
03.045.022	150/140	45/40	1x29/32	2x29/32		
03.045.023	200/140	29/32		3x29/32		
03.045.024	200/140	29/32	3x29/32			
03.045.025	200/140	29/32	2x29/32	1x29/32		
03.045.026	200/140	29/32	1x29/32	2x29/32		
03.045.027	200/140	45/40		3x29/32		
03.045.028	200/140	45/40	3x29/32			
03.045.029	200/140	45/40	2x29/32	1x29/32		
03.045.030	200/140	45/40	1x29/32	2x29/32		

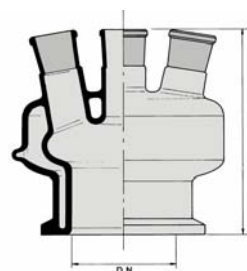

Ausführung B

03.046.xxx

AMSI-Planschliiff-Deckel mit Heizmantel

Ausführung A, Totalhöhe 180 mm

Artikel-Nr.	DN/NW	Mittelhals	Seitenhals	Seitenhals		CHF / St.
	"s"	NS	schräg	gerade		
03.046.001	100	29/32	3x29/32			
03.046.002	100	29/32	2x29/32	1x29/32		
03.046.003	100	29/32	1x29/32	2x29/32		
03.046.004	100	45/40	3x29/32			
03.046.005	100	45/40	2x29/32	1x29/32		
03.046.006	100	45/40	1x29/32	2x29/32		
03.046.007	120	29/32		3x29/32		
03.046.008	120	29/32	3x29/32			
03.046.009	120	29/32	2x29/32	1x29/32		
03.046.010	120	29/32	1x29/32	2x29/32		
03.046.011	120	45/40		3x29/32		
03.046.012	120	45/40	3x29/32			
03.046.013	120	45/40	2x29/32	1x29/32		
03.046.014	120	45/40	1x29/32	2x29/32		
03.046.015	150	29/32		3x29/32		
03.046.016	150	29/32	3x29/32			
03.046.017	150	29/32	2x29/32	1x29/32		
03.046.018	150	29/32	1x29/32	2x29/32		
03.046.019	150	45/40		3x29/32		
03.046.020	150	45/40	3x29/32			
03.046.021	150	45/40	2x29/32	1x29/32		
03.046.022	150	45/40	1x29/32	2x29/32		
03.046.023	200	29/32		3x29/32		
03.046.024	200	29/32	3x29/32			
03.046.025	200	29/32	2x29/32	1x29/32		
03.046.026	200	29/32	1x29/32	2x29/32		
03.046.027	200	45/40		3x29/32		
03.046.028	200	45/40	3x29/32			
03.046.029	200	45/40	2x29/32	1x29/32		
03.046.030	200	45/40	1x29/32	2x29/32		

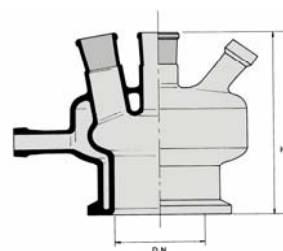

Ausführung A

03.047.xxx

AMSI-Planschliff-Deckel mit Heizmantel

Ausführung B, Totalhöhe 140 mm

Artikel-Nr.	DN/NW "s"	Mittelhals NS	Seitenhals schräg	Seitenhals gerade		CHF / St.
03.047.001	100	29/32	3x29/32			
03.047.002	100	29/32	2x29/32	1x29/32		
03.047.003	100	29/32	1x29/32	2x29/32		
03.047.004	100	45/40	3x29/32			
03.047.005	100	45/40	2x29/32	1x29/32		
03.047.006	100	45/40	1x29/32	2x29/32		
03.047.007	120	29/32		3x29/32		
03.047.008	120	29/32	3x29/32			
03.047.009	120	29/32	2x29/32	1x29/32		
03.047.010	120	29/32	1x29/32	2x29/32		
03.047.011	120	45/40		3x29/32		
03.047.012	120	45/40	3x29/32			
03.047.013	120	45/40	2x29/32	1x29/32		
03.047.014	120	45/40	1x29/32	2x29/32		
03.047.015	150	29/32		3x29/32		
03.047.016	150	29/32	3x29/32			
03.047.017	150	29/32	2x29/32	1x29/32		
03.047.018	150	29/32	1x29/32	2x29/32		
03.047.019	150	45/40		3x29/32		
03.047.020	150	45/40	3x29/32			
03.047.021	150	45/40	2x29/32	1x29/32		
03.047.022	150	45/40	1x29/32	2x29/32		
03.047.023	200	29/32		3x29/32		
03.047.024	200	29/32	3x29/32			
03.047.025	200	29/32	2x29/32	1x29/32		
03.047.026	200	29/32	1x29/32	2x29/32		
03.047.027	200	45/40		3x29/32		
03.047.028	200	45/40	3x29/32			
03.047.029	200	45/40	2x29/32	1x29/32		
03.047.030	200	45/40	1x29/32	2x29/32		

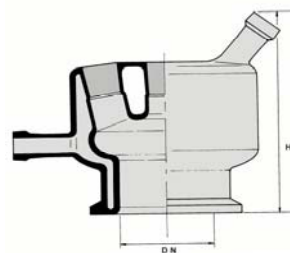

Ausführung B

03.048.xxx

AMSI-Verschluss DBGM.

Vakuumdichte Durchführung, bestehend aus einem Silikonring mit verschiedenen PTFE-Schutzscheiben.

> Winkelveränderung von 0 bis +/- 4° mit schräg angesetztem Schliff

Artikel-Nr.	NS	Spann- bereich	Dichtungs- satz		CHF / St.
schräge Durchführung					
03.048.001	19/26	2 - 5 mm	DS 01		
03.048.002	29/32	2 - 5 mm	DS 01		
03.048.003	19/26	5-11 mm	DS 02		
03.048.004	29/32	5-11 mm	DS 02		
gerade Durchführung					
03.048.005	14/23	2 - 5 mm	DS 01		
03.048.006	19/26	2 - 5 mm	DS 01		
03.048.007	29/32	2 - 5 mm	DS 01		
03.048.008	19/26	5 - 11 mm	DS 02		
03.048.009	29/32	5 - 11 mm	DS 02		

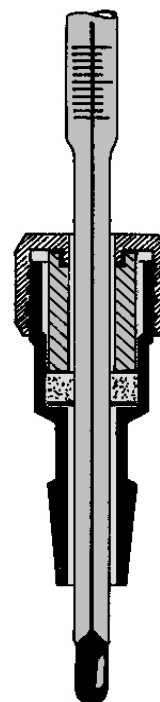

03.049.xxx

AMSI-Rührverschluss, selbstnachstellend, DBGM.

Die Rührverschlüsse sind so gefertigt, dass nur Glas und PTFE-Dichtmanschetten mit dem Medium in Berührung kommen. Sie können sowohl im Vakuum als auch im Druckbereich (**unter Beachtung der Sicherheitsvorschriften**) eingesetzt werden. Notwendig ist eine feingeschliffene Welle (mittlere Rauhtiefe 2µm) aus Glas, Metall oder anderen Werkstoffen. Die max. Drehzahl beträgt im Dauerbetrieb 800 U/min., kurzzeitig 1000 U/Min.

Durch den Einsatz einer Feder aus Spezialstahl werden die PTFE-Dichtmanschetten permanent an Welle und Glaskörper angepresst.

Artikel-Nr.	Wellen- Durchm.	Schliff NS		CHF / St.
03.049.001	10	29/32		
03.049.002	10	45/40		
03.049.003	16	29/32		
03.049.004	16	45/40		

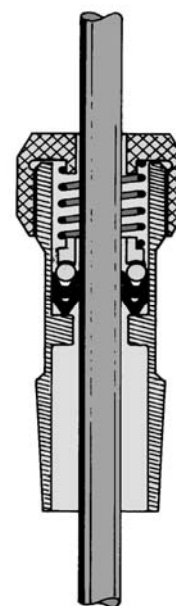

03.050.xxx

AMSI-Rührverschluss mit doppelter PTFE-Lippendichtung, DBGM.

Der Rührverschluss ist geeignet für anspruchsvolle Rühraufgaben, auch unter Druck und Vakuum. Durch den Einsatz von 2 räumlich getrennten PTFE-Dichtelementen wird die Führung verlängert, ein schlagfreier Lauf der Welle erreicht und somit einer erhöhten Abnutzung vorgebeugt.

Artikel-Nr.	Wellen-Durchm.	Schliff NS-Kern				CHF / St.
03.050.001	8	29/32				
03.050.002	8	45/40				
03.050.003	10	29/32				
03.050.004	10	45/40				
03.050.005	14	29/32				
03.050.006	14	45/40				
03.050.007	16	29/32				
03.050.008	16	45/40				
03.050.009	10	19/26				
03.050.010	10	24/29				

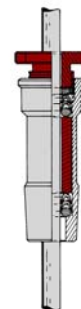

03.051.xxx

AMSI-Rührverschluss mit seitlichem Ansatz GL 14

und doppelter PTFE-Lippendichtung, DBGM.
Zur problemlosen Gaseinleitung über Begasungsrührer.

Artikel-Nr.	Wellen-Durchm.	Schliff NS-Kern				CHF / St.
03.051.001	8	29/32				
03.051.002	8	45/40				
03.051.003	10	29/32				
03.051.004	10	45/40				
03.051.005	14	29/32				
03.051.006	14	45/40				
03.051.007	16	29/32				
03.051.008	16	45/40				

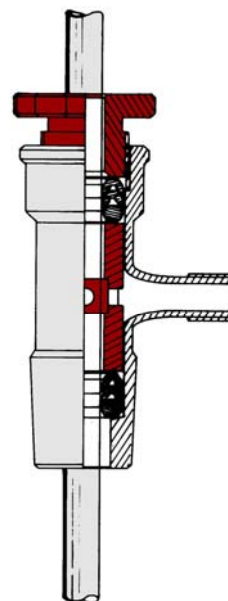

03.052.xxx

AMSI-Rührverschluss mit doppelter Rührwellenführung

Bestehend aus Glaskörper aus Borosilikatglas, Druckschraube, Vierkantring, 2 Führungshülsen sowie 3 Dichtungssätzen dreiteilig aus PTFE.

Artikel-Nr.	Wellen-Durchm.	Schliff NS-Kern				CHF / St.
03.052.001	10	29/32				
03.052.002	10	45/40				
03.052.003	14	29/32				
03.052.004	14	45/40				
03.052.005	16	29/32				
03.052.006	16	45/40				



03.055.xxx

AMSI-Gleitring-Rührverschluss

Aus PTFE-Compound mit gekapselten Kugellagern aus Edelstahl. Die Keramikdichtflächen der Gleitringdichtung sind ohne Schmiermittel* einsetzbar und zeigen eine hohe Gasdichtigkeit. Eine sich mitdrehende Innenhülse (PEEK bzw. Hastelloy HC4) erlaubt den Betrieb von Rührern verschiedenster Materialien (besonders geeignet für beschichtete Rührer).

Max. Drehzahl 800 U/min; max. Einsatztemperatur 200°C.

Artikel-Nr.	für Wellen Ø mm	Schliff NS-Kern	Dichtungs-O-Ringe			CHF / St.
03.055.001	8	29/32	Viton			
03.055.002	8	29/32	Perfluor			
03.055.102	8	45/40	Viton			
03.055.202	8	45/40	Perfluor			
03.055.003	10	29/32	Viton			
03.055.004	10	29/32	Perfluor			
03.055.005	10	45/40	Viton			
03.055.006	10	45/40	Perfluor			
03.055.007	14	29/32	Viton			
03.055.008	14	29/32	Perfluor			
03.055.009	14	45/40	Viton			
03.055.010	14	45/40	Perfluor			
03.055.011	16	29/32	Viton			
03.055.012	16	29/32	Perfluor			
03.055.013	16	45/40	Viton			
03.055.014	16	45/40	Perfluor			
				+Gleitlager		
03.055.015	10	29/32	Perfluor	Perfluor		
03.055.016	10	45/40	Perfluor	Perfluor		
03.055.017	14	29/32	Perfluor	Perfluor		
03.055.018	14	45/40	Perfluor	Perfluor		
03.055.019	16	29/32	Perfluor	Perfluor		
03.055.020	16	45/40	Perfluor	Perfluor		



03.055.xxx

AMSI-Gleitring-Rührverschluss

Fortsetzung

* - bis 200 U/min. auch ohne Schmiermittel einsetzbar

P = mediumsberührte Dichtungs-O-Ringe aus Perfluor (Kalrez o.ä)

PP = mediumsberührte Dichtungs-O-Ringe und Gleitlagerdichtung aus Perfluor

Andere Ausführungen auf Anfrage!



03.056.xxx

Rührführung "DYNA"

Die Rührführung "DYNA" ist ein kompakter Rührverschluss für den universellen Einsatz im Labor und Technikum.

Drehzahl max. 1500 U/min.; Drehzahl Dauer 1000 U/min.;

Temperatur max. 200°C

Standardversion: Kappe aus PPS mit integrierter Radialwellendichtung, Lagerpatrone aus PPS mit integriertem Nadellager aus Stahl, Radialwellendichtung aus Perbunan, Wellendichtung aus PTFE (TFM)

Artikel-Nr.	für Wellen Ø mm	Schliff NS-Kern				CHF / St.
03.056.001	10	29/32				
03.056.002	10	45/40				
03.056.003	16	29/32				
03.056.004	16	45/40				

Plusversion: Kappe aus PPS mit integrierter Radialwellendichtung, Lagerpatrone aus PPS mit integriertem Nadellager aus Stahl, Gleitringpaarung aus Keramik/Graphit, Radialwellendichtung aus Perbunan, Wellendichtung aus PTFE (TFM)

03.056.005	10	29/32				
03.056.006	10	45/40				
03.056.007	16	29/32				
03.056.008	16	45/40				



03.060.xxx

AMSI-Temperaturmessfühler mit NS-Kern 14/23

Körper aus Borosilikatglas, mit 1 x Pt-100, 1/2 DIN, 4-Leiter, mit Buchse für LEMO-Stecker Gr. 1

Artikel-Nr.	Länge unterhalb NS-Kern				CHF / St.
	mm				
03.060.001	45				
03.060.002	100				
03.060.003	200				

03.061.xxx

AMSI-Temperaturmessfühler - Körper-Ø 8 mm

Körper aus Borosilikatglas, mit 1 x Pt-100, 1/2 DIN, 4-Leiter, mit Buchse für LEMO-Stecker Gr. 1

Artikel-Nr.	Stocklänge				CHF / St.
	mm				
03.061.300	300				
03.061.400	400				
03.061.500	500				

03.062.xxx

AMSI-Verbindungskabel für Pt-100

PVC-ummantelt, beidseitig mit LEMO Gr. 1

Artikel-Nr.	Länge	Anschluss		CHF / St.
		LEMO Gr.1	LEMO Gr. 1	
03.062.2SB	2 m	Stecker	Buchse	
03.062.2SS	2 m	Stecker	Stecker	
03.062.2BB	2 m	Buchse	Buchse	
03.062.3SB	3 m	Stecker	Buchse	
03.062.3SS	3 m	Stecker	Stecker	
03.062.3BB	3 m	Buchse	Buchse	
03.062.5SB	5 m	Stecker	Buchse	
03.062.5SS	5 m	Stecker	Stecker	
03.062.5BB	5 m	Buchse	Buchse	

